

AROND-350

Fuerza y adaptabilidad para uso intensivo
Strength and adaptability for intensive use





- Diseño elegante y funcional, con facilidad de adaptación a diferentes estilos de fachada.
 - Las tapas son de aluminio, lacadas en el mismo color que el soporte y no se degradan a la intemperie.
 - Protege grandes espacios alcanzando 6,00m. línea x 3,50m. salida con únicamente dos brazos.
 - El amplio rango de inclinación que ofrece lo hace ideal para la protección solar en las terrazas.
- Its functional, compact, linear design is suitable for any style of façade.
 - The covers are made entirely of aluminium, so they can be lacquered in the same color as the supports. They do not degrade outdoors.
 - This model protects large spaces reaching 6.00m. width x 3.50m. projection with just two arms.
 - The wide range of inclination it offers is ideal for sun protection on terraces.



- Diseño funcional que aporta soluciones a instalaciones frontales, a techo y entre paredes.
- Simplificación de herramientas para realizar el montaje y la regulación.
- Sistema de cassette con auto-sustentación del grupo de enrollado para realizar una instalación más cómoda y segura.
- Ensamblaje y regulación en muy pocos pasos. Consigue un importante ahorro de tiempo.
- Regulación segura y fiable de la alineación de los brazos y la inclinación del conjunto.

- Functional design that provides solutions to frontal installations, to the ceiling and between walls.
- Simplification of tools for assembly and adjustment.
- The cassette system allows the rolling tube to be self-supporting for a more comfortable and safe installation.
- Assembly and regulation in just a few steps. Significant time savings are achieved.
- Safe and reliable setting of the arms alignment and the slope of the awning.



AROND-350 es un toldo de estilo clásico, con un cuidado diseño y grandes prestaciones. Complementado con los brazos ONYX-400 convierte las terrazas en espacios protegidos para disfrutarlos de día y también de noche utilizando la versión de brazos con iluminación LED.

AROND-350 is a classic style awning featuring an elegant design and great performance. Combined with the ONYX-400 arms, it helps turn terraces into protected spaces that can be enjoyed during the day and also at night when using the arms version with LED lighting.

ONYX-400 & ONYX LUX-400

Brazos recomendados | Recommended arms

- Todas las tapas son de aluminio y se lacan en el mismo color que el brazo.
- Diseño equilibrado y contemporáneo que combina las ventajas del lacado integral, un aspecto robusto y un look totalmente metálico.
- El diseño de la rótula mejora el rendimiento del brazo a media abertura para aportarle más tensión.
- El modelo ONYX LUX-400 es un brazo con el sistema de iluminación 100% integrado y sin cables a la vista en el codo.
- All the covers are made of aluminium and are lacquered in the same colour as the arm.
- Balanced and contemporary design. It combines the advantages of full lacquering, robustness and a totally metallic look.
- The ball joint design improves the performance of the arm when half open to give it more tension.
- The ONYX LUX-400 is an arm model featuring a 100% integrated lighting system and no cables in sight in the elbow.



Dimensiones máximas | Maximum dimensions (m)

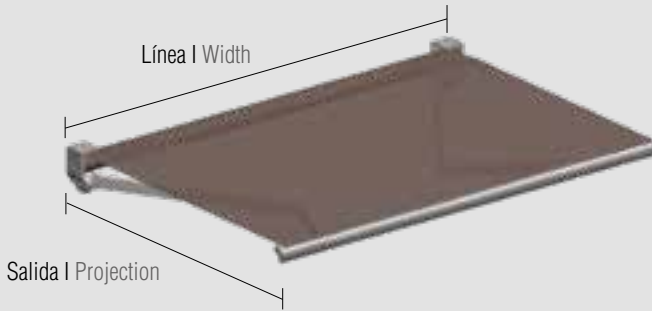

Nº Brazos Arms No.	Línea máx. Max. width 2 Brazos Arms	Salida máx. Max. projection
2	6,00	3,50

Cotas | Dimensions (mm)

Instalación Frontal | A techo | Entre paredes
Wall | Ceiling | Between walls mounting



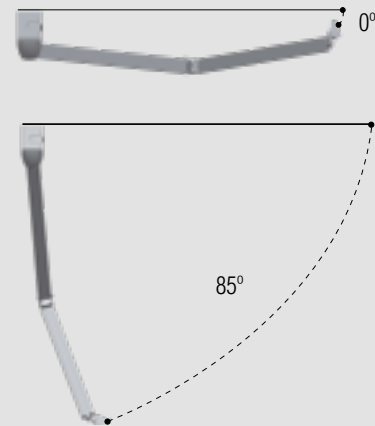

Grados de inclinación | Slope

Frontal | Wall
A techo | Ceiling
Entre paredes | Between walls



**Instalaciones habituales
Usual installations**

Terrazas
Terraces 

Grandes terrazas
Large terraces 

**Acabados
Finishes**

Lacado según normativa QUALICOAT
Lacquer in accordance with QUALICOAT standards

Tornillería de acero inoxidable
Stainless steel screws and bolts

Brazos con lacado integral
Arms with integral laquering

**Posibilidades de iluminación
Lighting possibilities**

- Perfil cofre | Cassette profile
- Perfil frontal | Front profile
- Brazos (Onyx Lux) | Arms (Onyx Lux)



Clasificación | Classification

Normativa | Standards:
UNE-EN 13561:2015

 Viento | Wind
Hasta 28 km/h | Up to 28 km/h

 Durabilidad | Durability
Mín. 10.000 maniobras
10.000 maneuvers min.

Sujeción | Mounting

-  Frontal
-  A techo | Ceiling
-  Entre paredes | Between walls

**Dimensiones máx. para tejidos recomendados
Max. dimensions for recommended fabrics (m)**

	Línea x Salida (m) Width x Projection (m)	2 brazos 2 arms
RECARRIL	RECACRIL	6,00 x 3,50
	RECSYSTEM	6,00 x 3,50
	RECWATER	4,50 x 3,00
RECSREEN	RecScreen 4000P - 1%	6,00 x 3,00
	RecScreen 6000 - 2%	5,50 x 2,50
	RecScreen 7000 - 3%	6,00 x 3,00
	RecScreen RAINLESS	4,50 x 3,00
PVC	RECAFLEX PRO	4,50 x 3,00

Accionamiento | Operation

- Manual
- Motorizado | Motorised
- Automatizado | Automated

Recomendación: a partir de 3,00 m de salida utilizar siempre motor.
Recommendation: always use a motor for projections over 3 m.



www.llaza.com

mk@llaza.com
export@llaza.com
T. +34 977 990 600
F. +34 977 990 610

LLAZA WORLD, S.A.
Tramuntana, 1
Pol. Ind. Roques Roges
43460 ALCOVER — Spain